

Objektfragebogen

ROMOLD PE-Straßenablauf mit Geruchssiphon

Bestellung Anfrage

Romold GmbH
Sägewerkstraße 5
D-83416 Surheim
Tel: +49-8654-4768-0
Fax: +49-8654-4768-47
E-mail: verkauf@romold.de

ROMOLD

Ausgabe: 01/2013

Bauvorhaben: _____

Schacht-Nr.: _____

Schachttiefe H [m]: _____

GOK - Gerinnesohle

Einlaufrost: 500 x 300mm 500 x 500mm
bitte ankreuzen

Auflagering 10a/10b: Kunststoff Beton *)

Besonderheit: _____

*) nicht im Lieferumfang ROMOLD

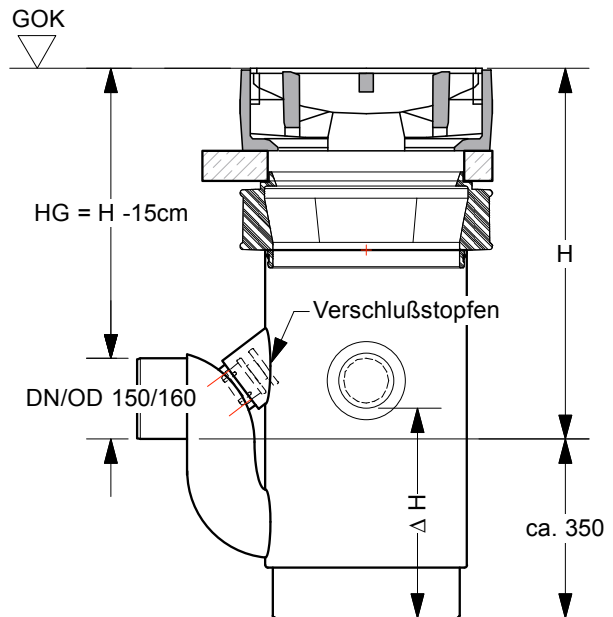
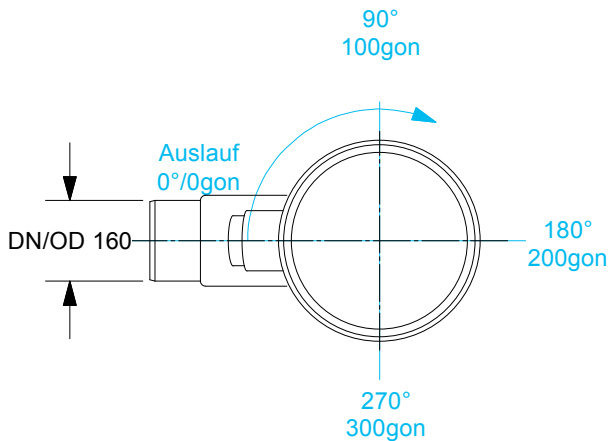

	KG PE	Sonstige Stzg StB	Drainage	Altgrad	gon	ΔH [cm]	Bemerkung
Ablauf	DN/OD 160		----	0°	0 gon	----	
Zulauf 1							
Zulauf 2							

Bei Höhenplanung bitte beachten, dass der Verschlußstopfen noch bedient werden kann (HG = H - 15cm)

Firma: _____

Ansprechpartner: _____

Tel. / Fax: _____

E-mail: _____

Stempel

Datum, Unterschrift